

MATERIALES/MATERIALS

TELA: GABARDINA
CIERRE DE BRONCE
BOTON

CORTE/CUT

PIEZA 1 DELANTERO 2 VECES
PIEZA 2 ESPALDA 2 VECES
PIEZA 3 BOLSILLO INTERIOR 2 VECES
PIEZA 4 FONDO DE BOLSILLO 2 VECES
PIEZA 5 PROTECCIÓN DEL CIERRE 1 VEZ
PIEZA 6 BOLSILLO SUPERIOR PIERNA 2 VECES
PIEZA 7 BOLSILLO INFERIOR PIERNA 1 VEZ
PIEZA 8 TAPA DE BOLSILLO 3 VECES DOBLE
PIEZA 9 FORMA DE PRETINA 2 VECES

PARA EL FUELLE DE LOS BOLSILLOS, CORTE
TIRAS DE 3 CMS DE ANCHO. UNA VEZ PUESTO LOS
BOLSILLOS CARGE LAS PARTES SUPERIO-
RES Y REMATELAS 1 CM APROX. DOBLANDO EL FUELLE
HACIA ADENTRO

EL ANCHO DE COSTURA ES DE 1,1/2 CMS EL
LAS COSTURAS QUE DEBEN LLEVAR EL PES-
PUNTE COMO ADORNO

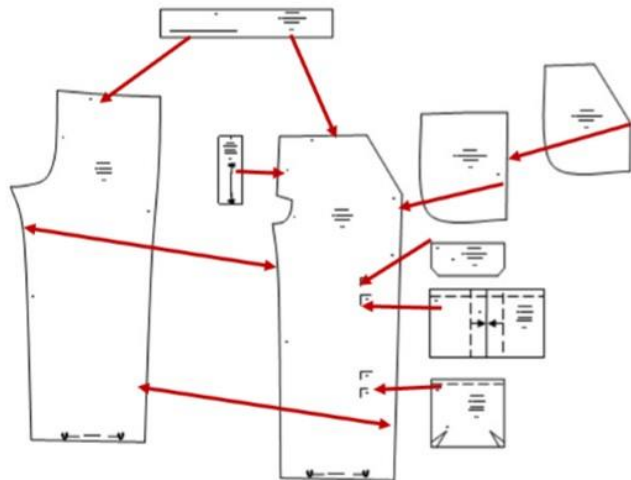

CONSUMO DE TELA/CLOTH CONSUMPTION

ANCHO DE TELA 1,40 MTS
T-10 1,40 MTS

CONFECCIÓN/MAKING

- A ARMAR BOLSILLOS DEL PANTALÓN
- B HACER LAS PINZAS AL BOLSILLO INFERIOR
- C HACER EL TABLÓN ENCONTRADO A LOS BOLSILLOS SUPERIORES
- D ENCARAR LOS DERECHOS DE LAS TAPAS DE BOLSILLO, DAR VUELTA Y PASPUNTAR
- E UNIR LOS COSTADOS DEL PANTALON
- F COLOCAR LOS BOLSILLOS DE VLAS PIERNAS INFERIOR Y SUPERIOR (LLEVAN FUELLE)
- G COLOCAR LAS TAPAS DE BOLSILLO
- H CERRAR ENTREPIERNAS
- I CERRAR EL TIRO
- J PEGAR EL CIERRE
- K COLOCAR LA PRETINA (HACIA ADENTRO)
- L COLOCAR LOS PASANTES (5)

LA FORMA DE LA PRETINA SE COSE Y SE DOBLA HACIA
ADENTRO Y SE PESPUNTA



PANTALON CARGO INFANTIL

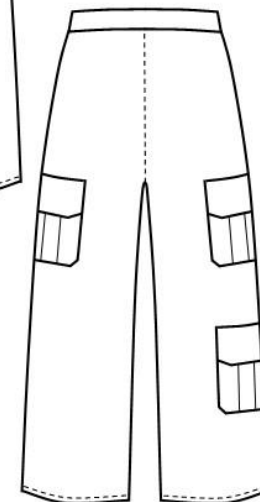
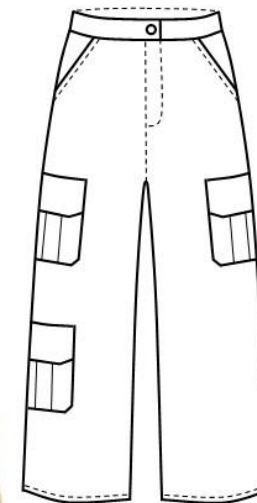

**CODIGO
CODE
308**

TALLAS/SIZES

2 3 4 6 8 10

12 14 16



Punto Patrones



- Adquiere Patrones Digitales. Descarga e imprime en casa.
- Matrices para Maquinas Bordadoras. Encuentra PES, JEFF, XXX
- Patrones Impresos, adquiere tus compras online con despachos a todo Chile.
- Encuentra puntos de ventas mas cercanos. Servicios, Articulos y mas en un solo lugar.

www.puntopatrones.com





- PATRONES INCLUYEN 1 CENTIMETRO DE COSTURA PARA CORTAR Y ARMAR
- CONFIGURE SU IMPRESORA AL MISMO FORMATO DE HOJA QUE ELIGIO
- PATTERNS INCLUDE 1 CENTIMETER OF SEWING TO CUT AND ASSEMBLE
- CONFIGURE YOUR PRINTER TO THE SAME PAPER FORMAT YOU CHOOSE

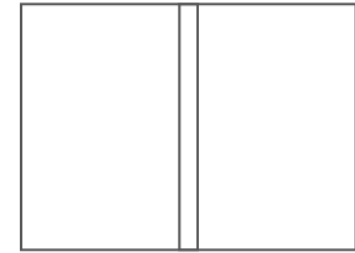

ARMADO DE LAS HOJAS POR TALLAS PAPER ASSEMBLY

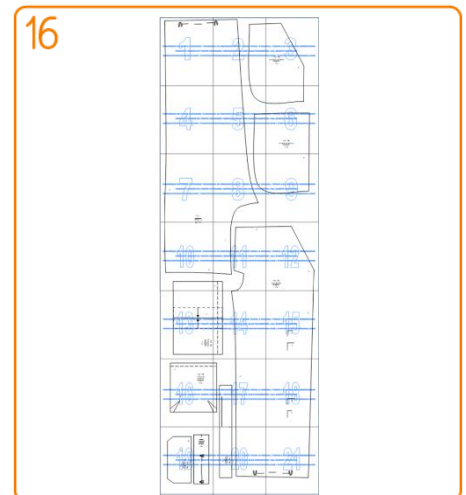
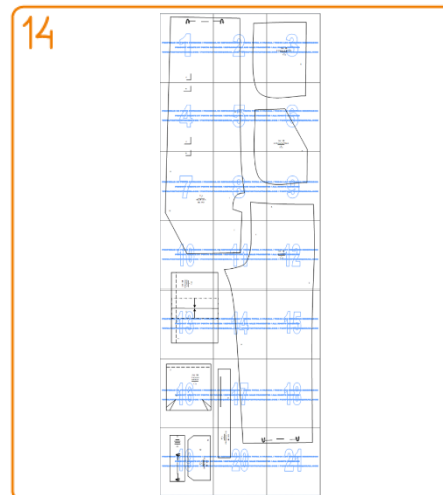
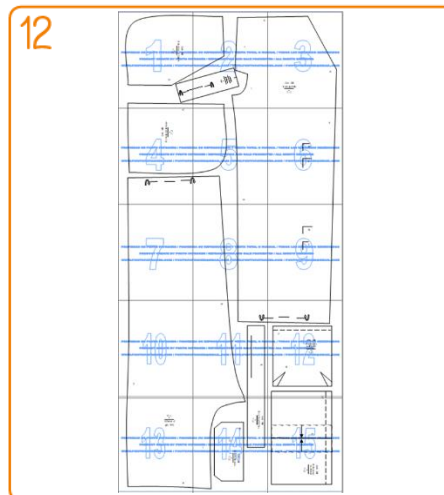
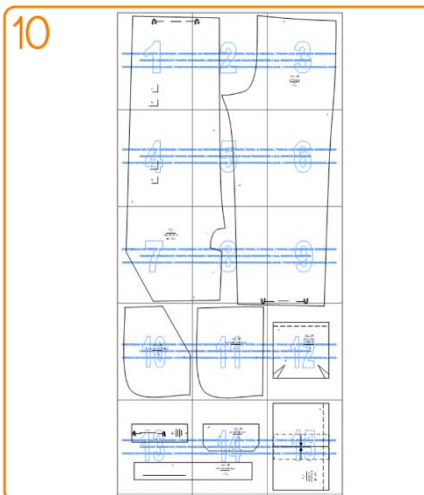
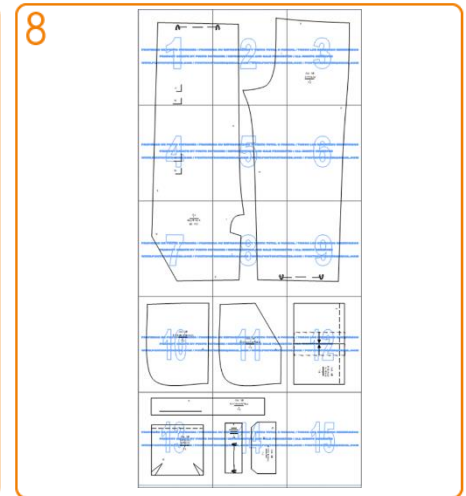
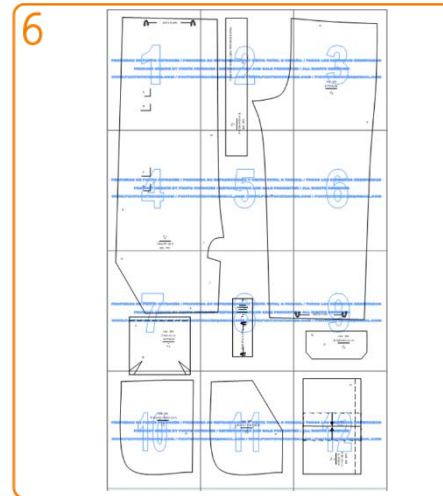
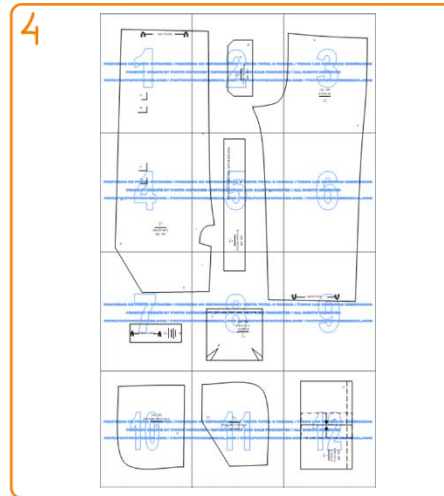
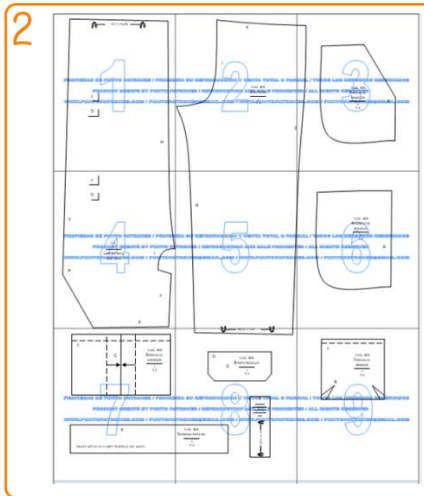



- PATRONES INCLUYEN 1 CENTIMETRO DE COSTURA PARA CORTAR Y ARMAR
- CONFIGURE SU IMPRESORA AL MISMO FORMATO DE HOJA QUE ELIGIO
- PATTERNS INCLUDE 1 CENTIMETER OF SEWING TO CUT AND ASSEMBLE
- CONFIGURE YOUR PRINTER TO THE SAME PAPER FORMAT YOU CHOOSE

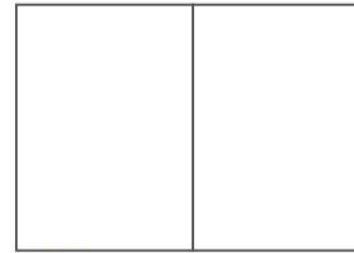

 **JUNTAR HOJAS**
PUT PAPER TOGETHER

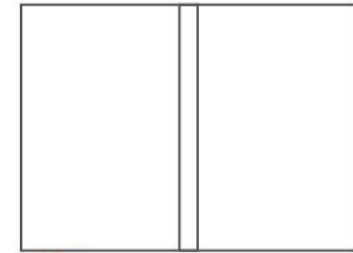

 **NO MONTAR**
DO NOT MOUNT PAPER

ARMADO DE LAS HOJAS POR TALLAS

PAPER ASSEMBLY

3 AÑOS

